

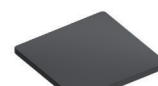













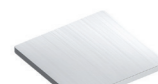
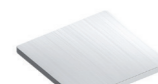

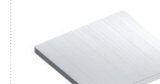
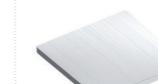



FINITURE METALLICHE

COLORE DEL SERBATOIO				COLORE DECORATIVO			
	Antracite	Antracite	Argento		Antracite	Antracite	Argento
COLORE DEL TUBO, DELLA DOCCIA E DEL MISCELATORE				COLORE DEL TUBO, DELLA DOCCIA E DEL MISCELATORE			
	Rame	Acciaio Inossidabile	Acciaio Inossidabile		Rame	Acciaio Inossidabile	Acciaio Inossidabile



GAMMA COLORI FINITURE

COLORE DEL SERBATOIO					COLORE DECORATIVO				
	Blu	Rosso	Verde	Arancione		Blu	Rosso	Verde	Arancione
COLORE DEL TUBO, DELLA DOCCIA E DEL MISCELATORE					COLORE DEL TUBO, DELLA DOCCIA E DEL MISCELATORE				
	Acciaio Inossidabile					Acciaio Inossidabile			

DOCCIA SOLARE CHROME

						
Colore del serbatoio Antracite (Pantone Black 3C)	Colore del serbatoio Argento (Pantone Cool Gray 5C)	Colore del serbatoio Antracite (Pantone Black 3C)	Colore del serbatoio Blu (Pantone Black 7695C)	Colore del serbatoio Rosso (Pantone 199C)	Colore del serbatoio Verde (Pantone Black 338C)	Colore del serbatoio Arancione (Pantone 1495C)
Colore del tubo, della doccia e del miscelatore Acciaio Inossidabile	Colore del tubo, della doccia e del miscelatore Acciaio Inossidabile	Colore del tubo, della doccia e del miscelatore Rame	Colore del tubo, della doccia e del miscelatore Acciaio Inossidabile	Colore del tubo, della doccia e del miscelatore Acciaio Inossidabile	Colore del tubo, della doccia e del miscelatore Acciaio Inossidabile	Colore del tubo, della doccia e del miscelatore Acciaio Inossidabile
Codice 74052	Codice 74052CL12	Codice 74053	Codice 74052CL153	Codice 74052CL154	Codice 74052CL155	Codice 74052CL156

TEMPERATURA DELL'ACQUA

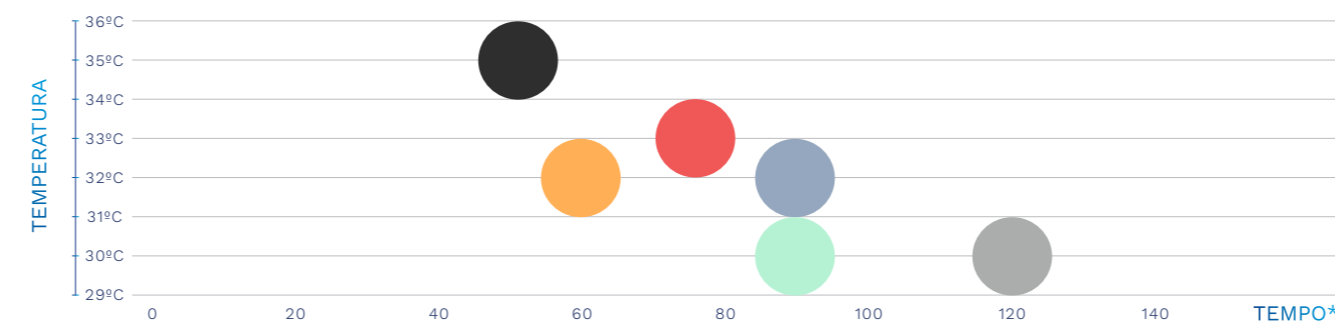

*Temperatura indicativa dell'acqua. La temperatura dell'acqua dipende dalla temperatura esterna, dalla radiazione solare, la posizione del sole, le condizioni meteorologiche, la temperatura di entrata dell'acqua e la velocità del vento. ** Tempo indicativo per raggiungere la temperatura, dipende da numerosi fattori.

DOCCIA NON SOLARE CHROME

						
Colore decorativo Antracite (Pantone Black 3C)	Colore decorativo Argento (Pantone Cool Gray 5C)	Colore decorativo Antracite (Pantone Black 3C)	Colore decorativo Blu (Pantone 7695C)	Colore decorativo Rosso (Pantone 199C)	Colore decorativo Verde (Pantone 338C)	Colore decorativo Arancione (Pantone 1495C)
Colore del tubo, della doccia e del miscelatore Acciaio Inossidabile	Colore del tubo, della doccia e del miscelatore Acciaio Inossidabile	Colore del tubo, della doccia e del miscelatore Rame	Colore del tubo, della doccia e del miscelatore Acciaio Inossidabile	Colore del tubo, della doccia e del miscelatore Acciaio Inossidabile	Colore del tubo, della doccia e del miscelatore Acciaio Inossidabile	Colore del tubo, della doccia e del miscelatore Acciaio Inossidabile
Codice 74054	Codice 74054CL12	Codice 74055	Codice 74054CL153	Codice 74054CL154	Codice 74054CL155	Codice 74054CL156

ALTRE GAMME DI DOCCIA

							
Pluvium Solare	Iguazu Solare	Niagara Solare	Angel Solare	Pluvium Non Solare	Iguazu Non Solare	Niagara Non Solare***	Angel Non Solare

*** Disponibile anche in versione touchless



COMFORT & ELEGANZA PER IL TUO GIARDINO

DOCCE SOLARI E NON SOLARI CHROME



DOCCE CHROME

COMFORT & ELEGANZA



I NOSTRI SUGGERIMENTI

Fare la doccia prima di entrare in piscina è altrettanto importante che farla quando si esce.

Non solo per motivi igienici, ma anche per mantenere pulita l'acqua della piscina e proteggere la salute personale.

Anche quando si esce dalla piscina è importante fare la doccia per rimuovere tracce di cloro dal corpo e dai capelli.

Inoltre il contrasto tra il calore del sole e l'acqua fredda può causare uno shock termico, i cui effetti sono comunemente associati con crampi allo stomaco. È questo **il motivo per cui consigliamo le nostre docce solari anche per evitare questo improvviso sbalzo di temperatura.**

Oltre il 70% delle piscine sono attrezzate con docce. **Approfitta della gamma di Docce Astralpool Chrome per attrezzare o rinnovare la tua piscina!**



DOCCIA SOLARE CHROME

DESIGN ESCLUSIVO & SOSTENIBILE

Con un design elegante e affusolato, la Doccia Solare AstralPool Chrome si distingue per il suo moderno stile vintage, in un'ampia gamma di colori e finiture che ti permette di scegliere quella che meglio si adatta all'ambiente della tua piscina.

Goditi un'esperienza di relax prima e dopo ogni nuotata grazie al suo serbatoio di 30l che permette di ottenere acqua calda senza consumo di energia. Questa soluzione verde per l'uso quotidiano della tua piscina contribuisce al rispetto dell'ambiente, oltre che a prendersi cura della tua salute e di quella degli altri.

SPECIFICHE TECNICHE

- **Serbatoio di acqua calda da 30 l** – Sistema leader di mercato per la sua sostenibilità (la luce del sole riscalda l'acqua).
- Tubo in acciaio inox AISI 304-L e struttura in Alluminio.
- Ampia gamma di finiture metalliche e colori.
- Soffione anticalcare e con effetto pioggia.
- Miscelatore acqua calda e fredda.
- Rubinetto lavapiedi
- Facilità di manutenzione: scarico per svuotare la doccia in inverno per evitare danni e usura
- Facilità di installazione: ingresso posteriore compatibile con raccordo per tubo.

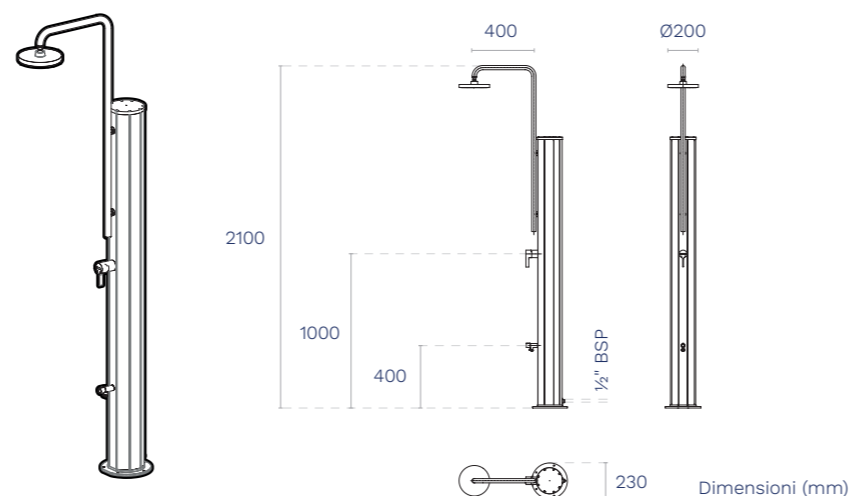

DETTAGLI



↑ Doccia

↑ Miscelatore

↑ Rubinetto lavapiedi

DOCCIA NON SOLARE CHROME

DESIGN MODERNO

Con lo stesso aspetto elegante e affusolato del modello solare, la Doccia Non Solare AstralPool Chrome dispone di un'ampia gamma di finiture che ti permetteranno di scegliere l'opzione migliore per il tuo giardino.

È dotata di soffione con sistema anticalcare e un effetto pioggia che garantisce un'esperienza rilassante prima e dopo ogni nuotata.

SPECIFICHE TECNICHE

- Tubo in acciaio inox AISI 304-L e struttura in Alluminio.
- Ampia gamma di colori.
- Soffione anticalcare e con effetto pioggia.
- Rubinetto lavapiedi
- Facilità di installazione: ingresso inferiore o posteriore/laterale compatibile con raccordo per tubo.

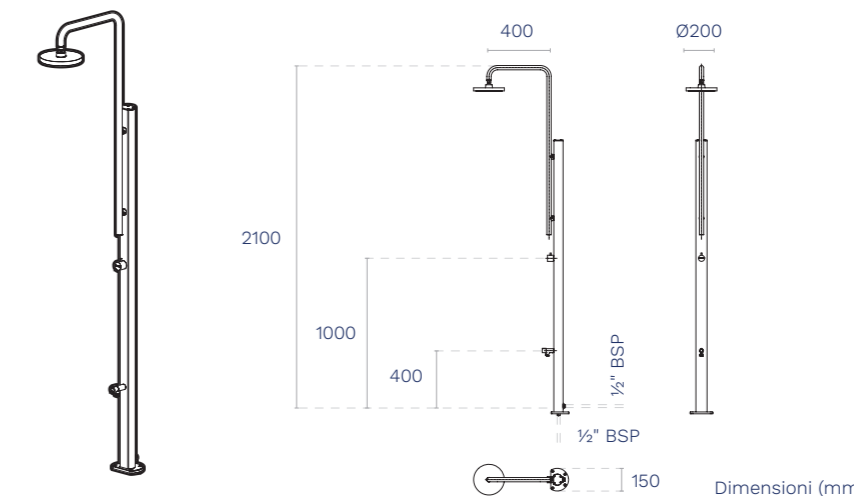

DETTAGLI

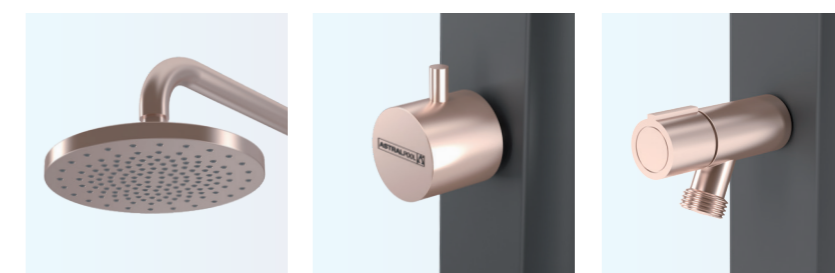

↑ Doccia

↑ Miscelatore

↑ Rubinetto lavapiedi

